

РУКОВОДСТВО ПО ЭКСПЛУАТАЦИИ

ДРОБИЛЬНЫЙ КАТОК

DV-400C/3000N

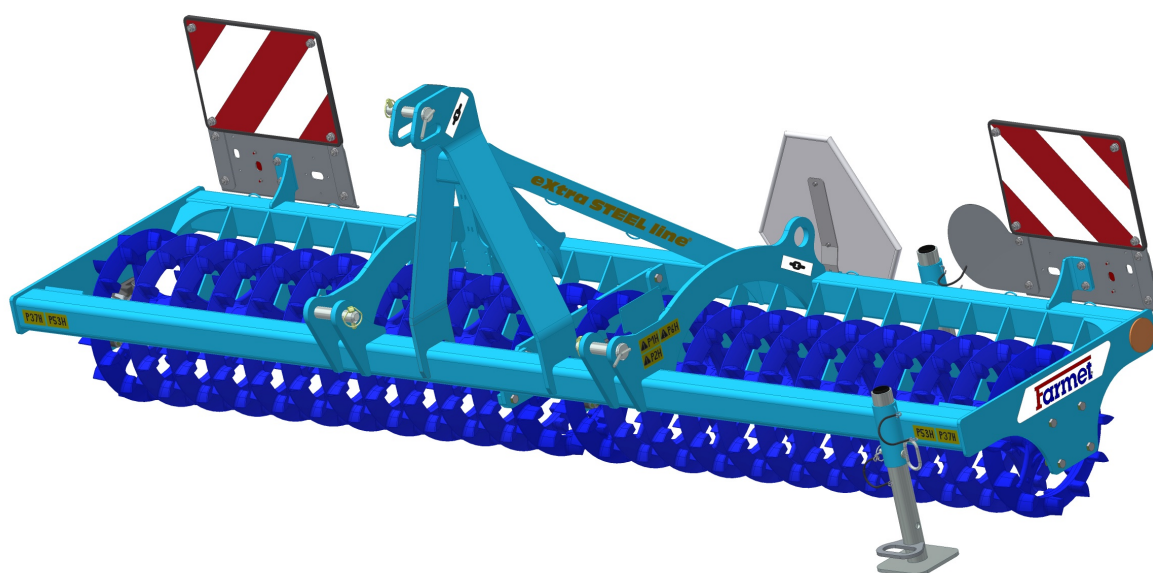

Издание: 3 Действительно от: 01.10.2018

FARMET a.s.
Jiřínková 276
552 03 Česká Skalice, CZ

telefon: +420 491 450 111
fax: +420 491 450 136
GSM: +420 774 715 738

IČ: 46504931
DIČ: CZ46504931

www.farmet.cz
e-mail: farmet@farmet.cz

Разработал: Технический отдел, АО Фармет, ул.
26.10.2018 г., возможны изменения

РУКОВОДСТВО

Уважаемый заказчик,

Закупленная Вами сельскохозяйственная машина – это качественное изделие фирмы Farmet a.s. Чешская Скалица.

Преимущества Вашего устройства и, прежде всего, его положительные стороны Вы можете полностью использовать после подробного изучения руководства по эксплуатации.

Заводской номер машины выбит на заводской табличке и записан в руководстве по эксплуатации (см. Характеристика Вашей машины). Данный заводской номер машины необходимо всегда указывать при заказе запасных частей в случае ремонта. Заводская табличка размещена на раме.

Используйте запасные части к машине только в соответствии с **Каталогом запасных частей**, официально изданным производителем - фирмой АО «Фармет» Чешская Скалица.

Возможности использования Вашей машины

Дробильный каток DV400C/3000N:

- предназначен для трамбовки и выравнивания поверхности поля а также возможного измельчения крупных комьев на поле.
- Может использоваться отдельно или в комбинации с компактоматом.
- Машина предназначена для тракторов с мощностью 15 кВт (в стр. 8.1.)

Характеристика Вашей машины :

ТИП МАШИНЫ :
 ЗАВОДСКОЙ НОМЕР МАШИНЫ :
 СПЕЦИАЛЬНОЕ ИСПОЛНЕНИЕ ИЛИ
 ПРИНАДЛЕЖНОСТИ :

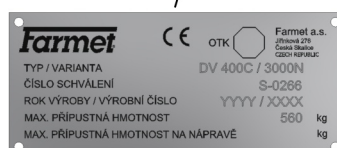
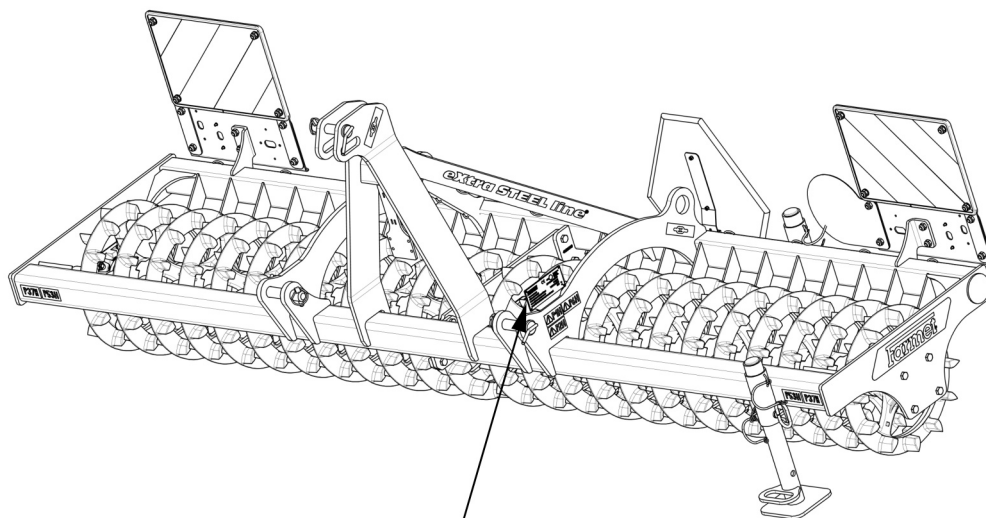

ВАЖНО

**ВНИМАТЕЛЬНО ПРОЧИТАЙТЕ ПЕРЕД ЭКСПЛУАТАЦИЕЙ
СОХРАНИТЕ ИНСТРУКЦИЮ ДЛЯ ИСПОЛЬЗОВАНИЯ В
БУДУЩЕМ**

СОДЕРЖАНИЕ

РУКОВОДСТВО	3
1 ПРЕДЕЛЬНЫЕ ПАРАМЕТРЫ МАШИНЫ.....	7
1.1 Технические параметры.....	8
1.2 Информация по технике безопасности	8
2 ОБЩИЕ УКАЗАНИЯ ПО ЭКСПЛУАТАЦИИ.....	9
3 ТРАНСПОРТИРОВКА МАШИНЫ СРЕДСТВАМИ ПЕРЕВОЗКИ.....	11
4 МАНИПУЛЯЦИЯ С МАШИНОЙ ПРИ ПОМОЩИ ПОДЪЁМНОГО ПРИСПОСОБЛЕНИЯ	12
5 ПРЕДУПРЕДИТЕЛЬНЫЕ ТАБЛИЧКИ ПО ТЕЯНИКЕ БЕЗОПАСНОСТИ	13
6 ОПИСАНИЕ	15
7 МОНТАЖ МАШИНЫ У ЗАКАЗЧИКА.....	16
8 ВВОД В ЭКСПЛУАТАЦИЮ	17
8.1 Агрегатирование с трактором.....	18
9 ТРАНСПОРТИРОВКА МАШИНЫ НА НАЗЕМНЫХ КОММУНИКАЦИЯХ	20
10 ТЕХНИЧЕСКОЕ ОБСЛУЖИВАНИЕ И РЕМОНТ МАШИНЫ	21
11 ХРАНЕНИЕ МАШИНЫ	22
12 ПЛАН СМАЗКИ МАШИНЫ	23
13 ОХРАНА ОКРУЖАЮЩЕЙ СРЕДЫ.....	24
14 ЛИКВИДАЦИЯ УСТРОЙСТВА ПО ОКОНЧАНИИ СРОКА СЛУЖБЫ	25
15 СЕРВИСНЫЕ УСЛУГИ И ГАРАНТИЙНЫЕ УСЛОВИЯ	26
15.1 Сервисная служба.....	26
15.2 Гарантия	26

1 ПРЕДЕЛЬНЫЕ ПАРАМЕТРЫ МАШИНЫ

- Машина предназначены для трамбовки и выравнивания поверхности поля а также возможного измельчения крупных комьев на поле. Иные варианты использования, выходящие за рамки указанного назначения, запрещены.
- Оператор может использовать машину только для последующего дробления комков, уплотнения и выравнивания поля отдельно в комбинации с трактором или в комплекте с другой специальной машиной (например. КОМПАКТОМАТ).
- Управление машиной осуществляет один человек – тракторист.
- Обслуживающему персоналу запрещается использовать машину в иных целях, и прежде всего для:
 - перевозки людей и животных на конструкции машины
 - перевозки грузов на конструкции машины
 - агрегатирования машины с иным тяговым устройством, отличающимся от указанных в главе 8.1.

1.1 Технические параметры

ПАРАМЕТРЫ	DV400C/3000N
Рабочая ширина	3 м (9,84 ft)
Транспортная ширина	3 м (9,84 ft)
Транспортная высота	1,045 м (3,43 ft)
Транспортная длина	0,863 м (2,832 ft)
Количество колёс crosskill	24
Производительность	2,5 – 3 га/ч (6,18 – 7,4 ac/h)
Тяговое средство	15 кВт (20,12 HP)*
Рабочая скорость	12 – 14 км/ч (7,46 - 8,7 mph)
Максимальная транспортная скорость	20 км/ч (12,4 mph)
Вес машины	560 кг (1 235 lb)

*рекомендуемое тяговое средство, действительная тяговая сила может заметно изменяться в зависимости от глубины обработки, почвенных условий, склона участка, износа рабочих органов и их регулировки

1.2 Информация по технике безопасности



Настоящий предупредительный знак информирует о ситуации с непосредственной опасностью с возможным смертельным исходом или тяжёлой травмой.





Настоящий предупредительный знак информирует об опасной ситуации, которая может повлечь смертельный исход или серьёзную травму.



Настоящий предупредительный знак информирует о ситуации, которая может привести к малым или средним травмам. Также предупреждает об опасных действиях, которые связаны с работами, которые бы могли привести к травмам.

2 ОБЩИЕ УКАЗАНИЯ ПО ЭКСПЛУАТАЦИИ

- Машина произведена в соответствии с последним состоянием техники и утверждёнными нормами по технике безопасности. Не смотря на это, при эксплуатации может возникнуть опасность ранения пользователя, третьих лиц или повреждения машины или возникновения иного материального ущерба.
- Используйте машину только в технически безупречном состоянии, по назначению, с учётом возможной опасности и с соблюдением указаний по технике безопасности, приведенных в данном руководстве! Производитель не несёт ответственности за ущерб, причиненный несоблюдением предельных параметров машины и указаний по эксплуатации во время применения машины. Все риски несёт непосредственно пользователь
Немедленно устраняйте в первую очередь дефекты, которые могут негативно повлиять на безопасность!
- К обслуживанию машины может быть допущено только уполномоченное пользователем лицо с соблюдением следующих условий:
 - должно иметь действительные водительские права соответствующей категории,
 - должно быть под подпись ознакомлено с правилами техники безопасности при работе с машиной и обладать практическими навыками работы ней,
 - запрещается обслуживать машину несовершеннолетнему (-им) лицу (лицам),
 - должно знать значение предупредительных обозначений, размещенных на машине. Их соблюдение важно для безопасной и надежной работы машины.
- Уход и сервисное обслуживание машины может производить только лицо:
 - уполномоченное пользователем,
 - обученное по машиностроительной специальности со знанием порядка проведения ремонта аналогичных машин,
 - под подпись ознакомленное с требованиями по технике безопасности при работе с машиной,
 - при ремонте машины, агрегатированной с трактором, имеющее водительское удостоверение соответствующей категории.
- Обслуживающий персонал машины при работе и транспортировке обязан обеспечить безопасность иных лиц.
- Во время работы машины в поле или при транспортировке оператор должен управлять машиной из кабины трактора.
-  Персоналу разрешено становиться на конструкцию машины только в остановленном состоянии и при условии блокирования движения машины и только по следующим причинам:
 - регулировка рабочих частей машины,
 - ремонт и уход за машиной,
-  При подъёме на машину не становитесь на шины катков или иные вращающиеся детали. Они могут провернуться, и в результате падения возможны серьезные травмы.

- Любые изменения или модернизация машины могут производиться только по письменному разрешению производителя. Производитель не несет ответственности за возможный ущерб, возникший из-за несоблюдения данных указаний. Машина должна быть укомплектована предписанными принадлежностями, приспособлениями и комплектацией включая предохранительные обозначения. Все предупредительные и относящиеся к технике безопасности таблички должны быть читаемы и находиться на своих местах. В случае повреждения или утери они должны быть незамедлительно восстановлены.
 - Оператор при работе с машиной всегда должен иметь доступ к Руководству по эксплуатации с требованиями по технике безопасности.
-  • Обслуживающему персоналу при работе с машиной запрещается употреблять спиртные напитки, лекарства, наркотические и галлюциногенные препараты, которые снижают внимание и координацию. Если оператор принимает предписанные врачом или имеющиеся в свободной продаже лекарства, он должен уточнить у врача возможность ответственной и безопасной работы с машиной в случае приема таких лекарств.

Средства защиты



Для работы и технического обслуживания используйте:

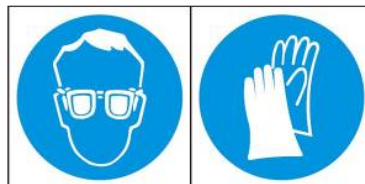

- прилегающая одежда
- защитные перчатки и очки для защиты от пыли и острых частей машины



3 ТРАНСПОРТИРОВКА МАШИНЫ СРЕДСТВАМИ ПЕРЕВОЗКИ

- Транспортное средство для перевозки машины должно обладать грузоподъемностью не менее веса перевозимой машины.
Общий вес машины приведен на заводской табличке.
- Габариты перевозимой машины вместе с транспортным средством должны соответствовать действующим нормам движения на наземных коммуникациях (инструкции, законы).
-  Перевозимая машина всегда должна быть закреплена к транспортному средству так, чтобы было предотвращено самопроизвольное отсоединение.
- Перевозчик несет ответственность за ущерб, причиненный отцеплением неправильно или недостаточно закрепленной к транспортному средству машины.

4 МАНИПУЛЯЦИЯ С МАШИНОЙ ПРИ ПОМОЩИ ПОДЪЁМНОГО ПРИСПОСОБЛЕНИЯ

- Грузоподъёмные приспособления и средства строповки, предназначенные для манипуляции с машиной, должны иметь грузоподъёмность не менее веса устройства, с которым производится манипуляция.
-  • Захват машины для целей манипуляции должен производиться только в предназначенных для этого местах с обозначением самоклеящимися табличками со знаком "цепочки". 
- После строповки (подвешивания) в предназначенных для этого местах запрещается находиться в пространстве возможной зоны досягаемости манипулирующего устройства.

5 ПРЕДУПРЕДИТЕЛЬНЫЕ ТАБЛИЧКИ ПО ТЕЯНИКЕ БЕЗОПАСНОСТИ

Предупредительные таблички предназначены для защиты обслуживающего персонала.

Действует общее правило:

- В точности соблюдайте предупредительные таблички по технике безопасности.
- Все требования безопасности действуют также и для иных пользователей.
- При повреждении или уничтожении приведенной выше "ПРЕДУПРЕДИТЕЛЬНОЙ ТАБЛИЧКИ", размещенной на машине, ОПЕРАТОР ОБЯЗАН ЗАКРЕПИТЬ АНАЛОГИЧНУЮ НОВУЮ ТАБЛИЧКУ !!!
- Позиция, внешний вид и точное значение предупредительных табличек на машине приведены в следующих таблицах и на рисунке (Рис.1).

ПРЕДУПРЕДИТЕЛЬНАЯ ТАБЛИЧКА	ТЕКСТ К ТАБЛИЧКЕ	ПОЗИЦИЯ УСТРОЙСТВЕ
	<p>Перед манипуляцией с машиной внимательно прочтите руководство по эксплуатации. При работе соблюдайте указания и правила техники безопасности при работе с машиной.</p>	Р 1 Н
	<p>При подсоединении или расцеплении запрещено находиться между трактором и машиной, не входите в это пространство до остановки трактора и остановки двигателя.</p>	Р 2 Н
	<p>Находись вне зоны досягаемости сцепки трактор - сельхозмашина в время работы двигателя трактора.</p>	Р 6 Н
	<p>Передвижение и транспортировка на конструкции машины категорически запрещены.</p>	Р 37 Н
	<p>Не приближайся к ротационным частям машины в время работы, т. е. до момента полной остановки.</p>	Р 53 Н
	<p>места для крепления машины.</p>	Рис . 1

Рис.1 - Размещение предупредительных табличек на машине

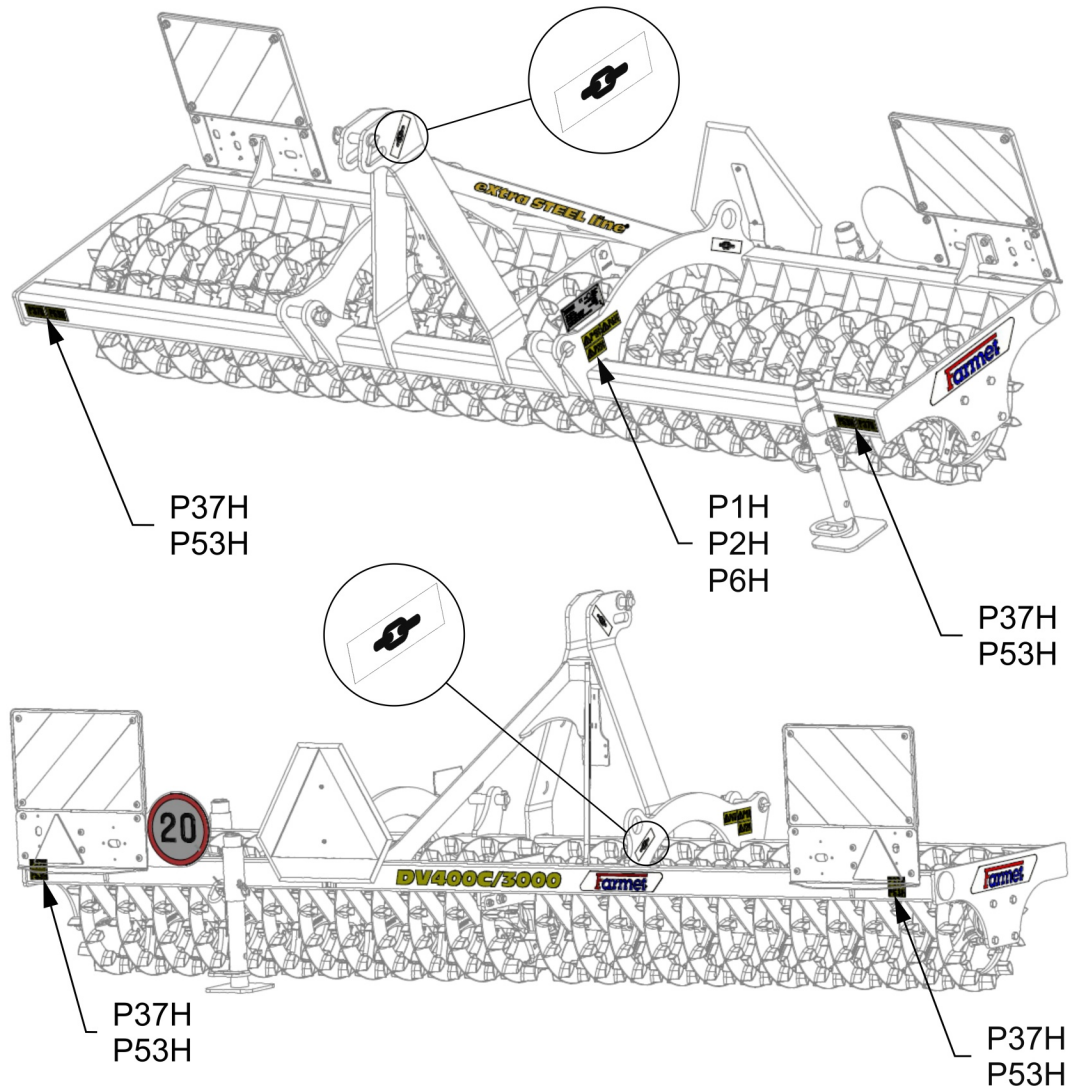

6 ОПИСАНИЕ

Дробильный каток DV400C/3000N исполнены как навесные.

Машина содержит опорную раму, которая оборудована трёхточечной навеской ТТН 2. Рама оборудована секцией рабочих колёс crosskill Ø400 mm.

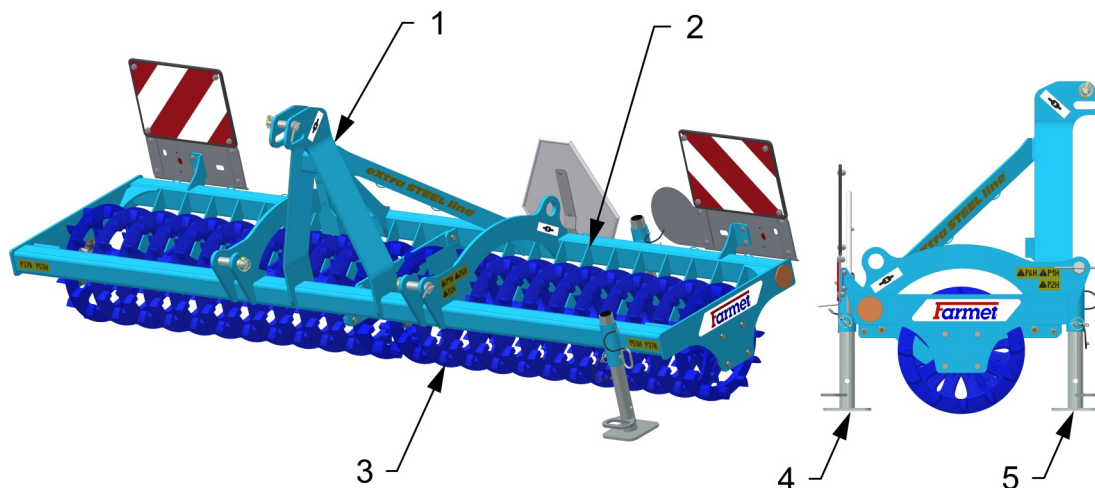

1 – Трёхточечной навеской

2 – Опорная рама

3 – Секции рабочих колёс crosskill

4 – Задняя опорная нога

5 – Передняя опорная нога

7 МОНТАЖ МАШИНЫ У ЗАКАЗЧИКА

- Пользователь обязан производить монтаж в соответствии с инструкциями производителя, лучше совместно с уполномоченным производителем техником.
-  По окончании монтажа машины эксплуатационник обязан обеспечить проведение испытаний работоспособности всех установленных узлов машины.
- Эксплуатационник обязан обеспечить, чтобы манипуляция с машиной при помощи подъёмного механизма при монтаже соответствовала главе „4“.

8 ВВОД В ЭКСПЛУАТАЦИЮ



- До приёмки машины испытайте её и проверьте, что во время перевозки она не была повреждена. Проверьте комплектацию в соответствии с накладной.
- Перед вводом машины в эксплуатацию внимательно прочтите настоящее руководство по эксплуатации, прежде всего главу 1– 5. Перед первой эксплуатацией машины ознакомьтесь с его элементами управления и его общим функционированием.
- При работе с машиной соблюдайте не только указания данного руководства, но и общие действующие нормы техники безопасности, охраны здоровья, противопожарной и транспортной безопасности и охраны окружающей среды.
- Перед каждой эксплуатацией (вводом в эксплуатацию) проверьте комплектность, безопасность труда, гигиену труда, соблюдение противопожарных правил, транспортной безопасности и охраны окружающей среды во время работы. Запрещается эксплуатировать машину с признаками повреждений.
- Агрегатирование с трактором осуществляйте только на ровной и твёрдой поверхности.
- При работе на склонах соблюдайте максимально разрешенный склон для комплекта **ТРАКТОР-МАШИНА**.
- Перед запуском двигателя трактора проверьте, что в рабочем пространстве сцепки нет людей или животных и нажмите предупредительный звуковой сигнал.
- Обслуживающий персонал при работе обязан соблюдать технические правила и правила безопасности труда, установленные производителем машины.
- Обслуживающий персонал несет ответственность за безопасность и весь ущерб, причиненный эксплуатацией трактора и агрегатированной машины.
- Обслуживающий персонал при работе с машиной обязан соблюдать предписанную глубину обработки и скорости, указанные в руководстве в главе 1.1.
- Обслуживающий персонал обязан перед выходом из кабины трактора опустить машину на землю и зафиксировать агрегат от движения.

8.1 Агрегатирование с трактором

- Машина может быть прицеплена только к трактору, снаряжённый вес которого равен или больше общего веса прицепленной машины.
- Stroj může být připojen pouze k traktoru výkonové řady doporučené výrobcem.
- Оператор машины обязан соблюдать все общие действующие требования техники безопасности труда, охраны здоровья, противопожарной безопасности и защиты окружающей среды.
- Оператору разрешено агрегатировать машину только с трактором, который оборудован задней трёхточечной навеской с работоспособной, не повреждённой гидравлической системой.
- K dotížení přední nápravy traktoru používejte pouze závaží stanovená výrobcem traktoru.
- Таблица требований к тяговому средству при работе с машиной:

Требования к мощности двигателя трактора для машины DV400C/3000N		15 кВт (20,12 HP)
Требование к трёхточечной навеске трактора	Шаг между нижними шарнирами подвески (измерено по осям шарниров)	870 +/- 1,5 мм
	Ø отверстия нижних подвесных шарниров для пальцев подвешивания машины	28,7 – 29,03 мм (1,13 – 1,14 in)
	Ø отверстия верхнего подвесного шарнира для пальца подвешивания машины	25,7 – 25,91 мм (1,01 – 1,02 in)

- Obsluha musí před agregací stroje k traktoru, zvláště u traktorů nevybavených rychlozávěsem, zajistit stroj proti pohybu. Zvláště u traktorů nevybavených rychlozávěsem si musí obsluha, pro agregaci stroje a traktoru, zajistit spolupráci jiné prokazatelně proškolené osoby. Tato osoba se při pohybu traktoru ke stroji nesmí pohybovat v prostoru závěsu. Do prostoru zadního závěsu u traktoru smí tato pomocná osoba vstoupit až když je traktor zajištěn proti pohybu. Obsluha traktoru vybaveným rychlozávěsem může tuto agregaci provádět sama z místa řidiče traktoru.
- После агрегатирования машины с трактором изменяется распределение веса на отдельные транспортные оси трактора. Будет уменьшена нагрузка на переднюю ось и, тем самым, ухудшится управляемость. Также изменится эффективность торможения.
- Для безопасного агрегатирования необходимо соблюдать допустимую нагрузку на оси, шины и навеску трактора. Должна быть соблюдена соответствующая категория навески машины и трёхточечной навесной системы трактора. Для увеличения нагрузки используйте только установленные производителем трактора грузы.
- Po připojení stroje k traktoru zasuňte opěrné nohy do **POLOHY 2** a zajistěte ji čepem a závlačkou (obr. 5).
- Před odpojením stroje v transportní poloze od traktoru zajistěte stroj proti pádu vysunutím opěrných nohou do **POLOHY 1** a zajistěte je čepem a závlačkou (obr. 5).
- После подсоединения машины к трактору необходимо отрегулировать длину верхнего рычага ТТН трактора:

- ПРАВИЛЬНАЯ УСТАНОВКА ДЛИНЫ ВЕРХНЕГО РЫЧАГА ТТН (рис. 2)

Při správném nastavení délky napínače stojí stroj po spuštění na zem rovnoběžně s podložkou, zároveň je napínač 3. bodu umístěn uprostřed oválné díry (detail „X“). Tím je zajištěno rovnoměrně rozložení síly na celý stroj.

- УСТАНОВЛЕНА КОРОТКАЯ ДЛИНА ВЕРХНЕГО РЫЧАГА ТТН (рис. 3)
- УСТАНОВЛЕНА БОЛЬШАЯ ДЛИНА ВЕРХНЕГО РЫЧАГА ТТН (рис. 4)

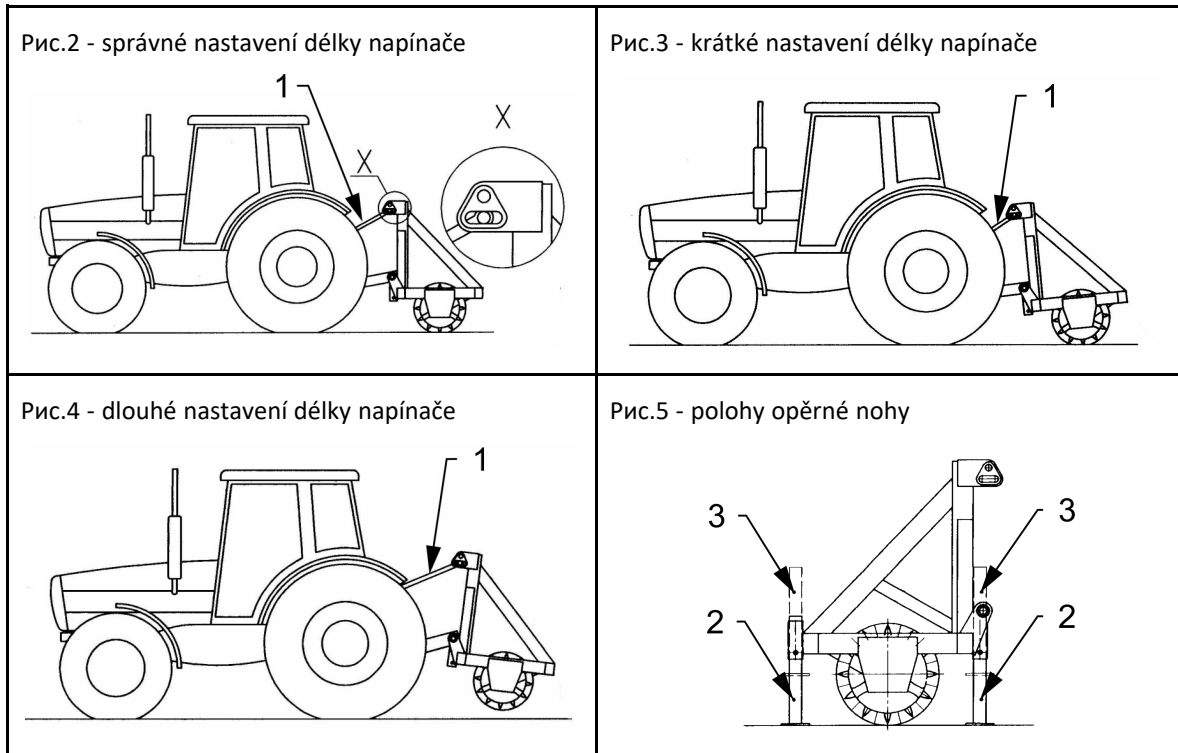

- 1 – napínač
2 – poloha 1
3 – poloha 2



!!! Kruhový otvor v konzole použijete pouze pro přepravu. !!!

9 ТРАНСПОРТИРОВКА МАШИНЫ НА НАЗЕМНЫХ КОММУНИКАЦИЯХ

- Машина должна быть оборудована съёмными щитками с обозначением габаритов, функционирующим освещением и треугольником заднего обозначения для транспортных средств с малой скоростью передвижения (по ЕНК № 69).
- Освещение при движении на наземных коммуникациях должно быть включено.
- Трактор должен быть укомплектован специальным освещением оранжевого цвета, которое должно быть включено при движении на наземных коммуникациях.
- Максимальная транспортная скорость движения машины на наземных коммуникациях **20 км/ч (12,4 mph)**.
- При транспортировке машины по наземным коммуникациям оператор должен соблюдать действующие законы и постановления по данной проблематике, устанавливающие нагрузку на оси трактора в зависимости от транспортной скорости.
- При транспортировке оператор должен быть очень внимателен с учётом транспортных габаритов машины.



Работа в условиях недостаточной видимости запрещена!

- Оператор после подсоединения машины к трактору из-за изменения распределения веса на оси должен соблюдать действующие инструкции по эксплуатации на наземных коммуникациях (законы, нормы). Ходовые качества сцепленных машин также изменяются в зависимости от характера участка, поэтому адаптируйте к ним способ передвижения.
- При необходимости оператор должен предъявить технический паспорт машины (только в ЧР) по действующим нормам для эксплуатации на наземных коммуникациях (инструкции, законы).
- Оператор обязан соблюдать дорожные знаки и соблюдать действующие правила дорожного движения при транспортировке по дорогам.
- При движении с машиной задним ходом оператор обязан обеспечить достаточный обзор со своего места в кабине трактора. При недостаточной видимости оператор обязан воспользоваться помощью квалифицированного и проинструктированного лица.

10 ТЕХНИЧЕСКОЕ ОБСЛУЖИВАНИЕ И РЕМОНТ МАШИНЫ



Соблюдайте указания по технике безопасности для ухода и технического обслуживания.

- Если необходимо осуществить сварку на присоединенной к трактору машине, должны быть отсоединены питающие кабели генератора и аккумулятора.
- Перед каждым применением машины проверьте зажатие всех резьбовых и остальных монтажных соединений на машине, далее контролируйте в текущем порядке.
- В текущем порядке контролируйте износ рабочих органов машины, при необходимости замените эти изношенные рабочие органы новыми.
- Регулировку, очистку и смазку машины разрешено осуществлять только в нерабочем состоянии (т.е. машина стоит и не работает).
- Оператор должен регулировать рабочие части машины только на ровной и твердой поверхности для равномерной обработки почвы.
- При работе с поднятой машиной используйте подходящие опоры с установкой в обозначенных местах или в местах, подходящих для этой цели.
- При регулировке, очистке, уходе и ремонте машины необходимо зафиксировать те её части, которые могут упасть или иным движением угрожать обслуживающему персоналу.
- Для удерживания машины при манипуляции с помощью грузоподъемного устройства используйте только места, обозначенные наклейками со знаком цепи . 
- При ремонте гидравлических контуров машина должна быть защищена от движения и размещена на переднем ролике или разобрана.
- При ремонте машины используйте исключительно оригинальные запасные части, соответствующие инструменты и средства защиты..
- При замене изношенных или поврежденных колёс crosskill необходимо демонтировать с несущих рам машины подшипники в посадочных местах, снять их с катка и заменить изношенные (поврежденные) колёса новыми, после этого на вал снова устанавливаются подшипники. Собранный таким образом отремонтированный каток устанавливается обратно в несущие рамы..
- Поддерживайте машину в чистоте.



Не очищайте гидравлические цилиндры и подшипники под давлением или прямым потоком воды. Прокладки и подшипники негерметичны к воздействию воды под давлением.

11 ХРАНЕНИЕ МАШИНЫ

Длительное хранение машины:

- По возможности храните машину под крышей.
- Устанавливайте машину на ровном, прочном основании с достаточной несущей способностью.
- Перед хранением удалите с машины загрязнения и законсервируйте так, чтобы при хранении были предотвращены любые повреждения машины. Особое внимание уделите всем указанным местам смазки и хорошо их смажьте по плану смазки.
- Оператор должен хранить машину в рабочем положении, т. е. что машина лежит на роликах. Оператор должен обезопасить сохраненную машину от непреднамеренного ввода в эксплуатацию.



Предотвратите доступ неуполномоченных лиц к машине.

12 ПЛАН СМАЗКИ МАШИНЫ

- Машина не требует технического обслуживания с точки зрения смази. Поэтому на машине нет мест для смазки.

13 ОХРАНА ОКРУЖАЮЩЕЙ СРЕДЫ

- С маслами и смазками обращайтесь в соответствии с действующими инструкциями об отходах.

14 ЛИКВИДАЦИЯ УСТРОЙСТВА ПО ОКОНЧАНИИ СРОКА СЛУЖБЫ

- При ликвидации машины эксплуатационник должен обеспечить сортировку стальных деталей и деталей, в которых находится масло и смазка.
- Стальные детали эксплуатационник обязан разрезать и сдать в пункты приемки вторсырья с соблюдением норм техники безопасности. С остальными деталями необходимо обращаться в соответствии с действующим законом об отходах.

15 СЕРВИСНЫЕ УСЛУГИ И ГАРАНТИЙНЫЕ УСЛОВИЯ

15.1 Сервисная служба

Сервисные услуги предоставляет торговый представитель по консультации с производителем или непосредственно производитель. Запасные части предоставляются посредством дистрибьюторской сети продавцами по всей республике. Используйте запасные части только из официального каталога производителя.

15.2 Гарантия

1. Производитель предоставляет гарантию в течение 24 месяцев на следующие узлы машины: главная рама, ось и дышло машины. На остальные части машины производитель предоставляет гарантию 12 месяцев. Гарантия действует с момента продажи новой машины конечному потребителю (эксплуатационнику).
2. Гарантия распространяется на скрытые дефекты, которые будут обнаружены в гарантийный период при правильной эксплуатации устройства и при соблюдении условий, указанных в руководстве по эксплуатации.
3. Гарантия не распространяется на быстроизнашивающиеся запасные части, т.е. на нормальный механический износ заменяемых деталей рабочих узлов (лапы, наконечники и т.п.).
4. Гарантия не распространяется на косвенные последствия возможного повреждения, как напр. сокращение срока службы и т.п..
5. Гарантия действует на машину и не прекращается в случае изменения владельца.
6. Гарантия ограничена демонтажем и монтажом, или заменой или ремонтом дефектной детали. Решение о замене или ремонте дефектной детали принимает сервисная мастерская Фармет.
7. В период действия гарантии ремонт или иные сервисные операции на машины разрешены только авторизованному сервисному технику производителя. В ином случае действие гарантии будет прекращено. Данное положение не действует для замены быстроизнашивающихся запасных частей (см.п.3).
8. Условием гарантии является применение оригинальных запчастей производителя.

98/029/06

(CZ) **ES PROHLÁŠENÍ O SHODĚ**
 (GB) **CE CERTIFICATE OF CONFORMITY**
 (D) **EG-KONFORMITÄTSERKLÄRUNG**
 (F) **DÉCLARATION CE DE CONFORMITÉ**
 (RU) **СЕРТИФИКАТ СООТВЕТСТВИЯ ЕС**
 (PL) **DEKLARACJA ZGODNOŚCI WE**

1. (CZ) My (GB) We (D) Wir (F) Nous (RU) Мы (PL) My: **Farmet a.s.**
 Jiřínková 276
 552 03 Česká Skalice
 Czech Republic
 DIČ: CZ46504931
 Tel/Fax: 00420 491 450136

(CZ) Vydáváme na vlastní zodpovědnost toto prohlášení. (GB) Hereby issue, on our responsibility, this Certificate. (D) Geben in alleiniger Verantwortung folgende Erklärung ab. (F) Publiions sous notre propre responsabilité la déclaration suivante. (RU) Под свою ответственность выдаем настоящий сертификат. (PL) Wydajemy na własną odpowiedzialność niniejszą Deklarację Zgodności.

2. (CZ) Strojní zařízení: - název : **Drobící válce**
 (GB) Machine: - name : **Crumbling roller**
 (D) Fabrikat: - Bezeichnung : **Zerabbröckelwalzen**
 (F) Machinerie: - dénomination : **Rouleau cassant**
 (RU) Сельскохозяйственная машина: - наименование : **Дробильные катки**
 (PL) Urządzenie maszynowe: - nazwa : **Wały rozdrabniające**
- typ, type : **DV 400C**
 - model, modèle : **DV 400C/3000 N**
 - (CZ) výrobní číslo :
 - (GB) serial number
 - (D) Fabriknummer
 - (F) n° de production
 - (RU) заводской номер
 - (PL) numer produkcyjny

3. (CZ) Příslušná nařízení vlády: č.176/2008 Sb. (směrnice 2006/42/ES). (GB) Applicable Governmental Decrees and Orders: No.176/2008 Sb. (Directive 2006/42/CE). (D) Einschlägige Regierungsverordnungen (NV): Nr.176/2008 Slg. (Richtlinie 2006/42/EG). (F) Décrets respectifs du gouvernement: n°.176/2008 du Code (directive 2006/42/CE). (RU) Соответствующие постановления правительства: № 176/2008 Сб. (инструкция 2006/42/ЕС). (PL) Odpowiednie rozporządzenia rządu: nr 176/2008 Dz.U. (Dyrektywa 2006/42/WE).

4. (CZ) Normy s nimiž byla posouzena shoda: (GB) Standards used for consideration of conformity: (D) Das Produkt wurde gefertigt in Übereinstimmung mit folgenden Normen: (F) Normes avec lesquelles la conformité a été évaluée: (RU) Normы, на основании которых производилась сертификация: (PL) Normy, według których została przeprowadzona ocena: ČSN EN ISO 12100, ČSN EN ISO 4254-1.

(CZ) Schválil (GB) Approve by dne: 01.06.2012
 (D) Bewilligen (F) Approuvé
 (RU) Утвердил (PL) Uchwalit

p. Gavlas Dušan
 technický ředitel
 Technical director



Farmet a.s.
 Jiřínková 276
 552 03 Česká Skalice
 DIČ CZ46504931
 ČR

V České Skalici dne: 01.06.2012

Ing. Karel Žďárský
 generální ředitel společnosti
 General Manager

